

# ALESIS

## **3632 COMPRESSOR**

### **QUICKSTART GUIDE**

ENGLISH (3 - 5)

### **GUÍA DE INICIO RÁPIDO**

ESPAÑOL (6 - 8)

### **GUIDE D'UTILISATION RAPIDE**

FRANÇAIS (9 - 11)

### **GUIDA RAPIDA**

ITALIANO (12 - 14)

### **KURZANLEITUNG**

DEUTSCH (15 - 17)



# QUICKSTART GUIDE (ENGLISH)

1. Make sure all items listed in the Box Contents are included in the box.
2. **READ SAFETY INSTRUCTION BOOKLET BEFORE USING THE PRODUCT.**
3. Switch everything on in the following order:
  - audio input sources (i.e. instruments, CD/MP3 Players)
  - 3632
  - speakers/amps
4. When turning off, always reverse this operation:
  - speakers/amps
  - 3632
  - last, any input sources

**BOX CONTENTS**

- 3632 compressor
- Power cable
- Quickstart Guide
- Safety Instructions & Warranty Information Booklet

## CONTROLS

### Front Panel

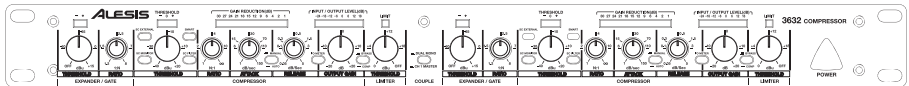

### Couple Switch

1. **Dual mono**- Two independent channels are used in this mode (Couple switch up)
2. **Ch 1 master**- When the Couple Switch is engaged, channel 1 will take control of both channels and override all the controls and switches of channel 2 with the exception of the SC Monitor, SC External, SC Filter, Bypass and Peak Limiter control

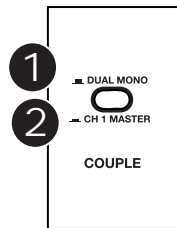

### Expander/Gate

3. **Threshold control**- Adjusts the threshold level for the Expander/Gate section
4. **Ratio control**- Determines the expansion ratio when the signal drops below the threshold level.
5. **Threshold LED**- The "+" LED lights up when the audio signal goes below the set Threshold. The "-" LED lights up when being used as an expander

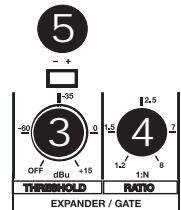

## Compressor

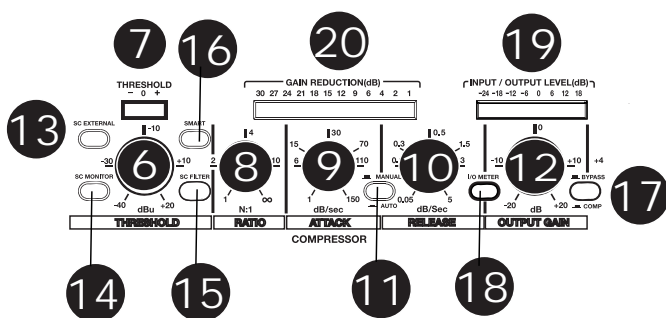

6. **Threshold control**- Adjusts the threshold level for the Compressor section. SKC (Smart Knee Control) is applied to the audio signal when a maximum of 10dB above the set threshold is reached. Above 10dB, a hard knee compression is applied
7. **Threshold LED**- Shows the state of the input signal in relation to the threshold level. If the input signal falls below the set threshold level the left "-" LED will light up and the signal will not be compressed. If the input signal rises above the set threshold level, this signal will be compressed and the SKC level will be shown by the middle "0" LED
8. **Ratio control**- The ratio between the input and output level of audio signals exceeding the set threshold
9. **Attack control**- Determines how fast the compressor reacts to audio signals that will exceed the set threshold
10. **Release control**- Determines how fast the compressor returns to unity gain when the audio signal falls below the threshold level
11. **Auto switch**- Allows the attack and release controls to be automatically set based on the audio signal
12. **Output gain control**- Adjusts the output signal by a maximum of 20dB to recover the level lost during compression
13. **SC external switch**- Separates the connection between the audio input and the sidechain path but allows an external signal through the Sidechain return jack
14. **SC Monitor Switch**- Connects the sidechain control signal to the audio output, muting the audio input and monitoring the sidechain signal being returned via external signal processors
15. **Sidechain filter switch**- Activates a low-cut filter in the sidechain path, eliminating unwanted noise generated by low frequencies
16. **Smart switch**- Hard knee mode will be converted into SKC (Smart Knee Control) mode for musically transparent compression
17. **Bypass switch**- Turns off the corresponding channel, to make an A/B comparison of the processed and unprocessed signal
18. **Input/output meter switch**- Switches to the input level meter when turned on; switches to the output level meter when turned off
19. **Input/output level meter**- Displays the input or output level
20. **Gain reduction meter**- Displays the amount of gain reduction

## Limiter

21. **Threshold control**- Controls the level of the Limiter
22. **Limiter LED**- Lights up when the Limiter function is activated

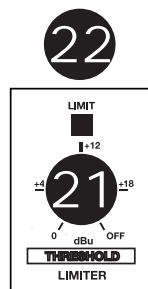

## Rear Panel

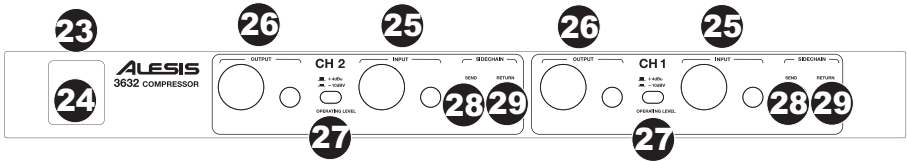

- 23. **Voltage selector**- Set this to the correct voltage for your location standard
- 24. **AC input**- Connect the included IEC power cable here
- 25. **Audio in**- Balanced 1/4" TRS phone jack and XLR input connectors
- 26. **Audio out**- Balanced 1/4" TRS phone jack and XLR output connectors
- 27. **Operating level control**- Sets the operating level to either -10dBV or the +4dBu
- 28. **Sidechain send**- 1/4" unbalanced jack to route audio to an external processor
- 29. **Sidechain return**- 1/4" jack processes the return signal sent from an external processor

## APPLICATIONS

The 3632 can be used in a variety of situations including:

**Compressor**- If an audio signal exceeds the set threshold; the audio signal will be reduced in gain in proportion with the amount above the set threshold.

**Ducking**- Ducking allows background music to automatically be turned down whenever an external source, such as an announcer's voice, begins to speak. To use the compressor as a ducker, plug the announcer's mic into a mixer and feed that mic to the compressor's Sidechain in. Plug the music source into the 3632 inputs. Set the compressor controls like this: Threshold set for +3dB , Ratio set for 6:1, turn on the Smart switch for SKC mode, Attack set around 1ms, set the Release around 1 second. When the announcer speaks, the music will duck down (turn the ratio up to duck it even lower). When the announcer finishes speaking, the music will fade in at a rate set by the Release knob.

**Limiters**- Set the 3632 with a high ratio and a high threshold. Softer sections will remain uncompressed and louder peaks will be kept under control. Set the Threshold so that the loudest sections get around -6 of reduction, set the Ratio for 6:1, and turn on the Smart switch for SKC mode.

**Noise gate**- A noise gate is also a type of expander. Since hiss and noise are quieter than the sound of an instrument, using a compressor as a gate, only the intentional sounds pass – everything else is lowered in volume, reducing unwanted noise in a track. When the signal drops beneath the set threshold, the gate activates.

**De-Essing**- Occasionally when recording vocals, high frequency "s" sounds can jump out louder than the rest of the audio. By placing an equalizer in the sidechain, you can set the compressor so that only certain frequency ranges trigger the unit to start compressing. Set the EQ to cut all frequencies except for the sibilant range, between 3-6kHz. Then set the 3632 like this: Threshold set around 0dB, Ratio set for 6:1, Attack set at 1ms, Release set around 0.1ms.

**Expander**- An expander is a compressor in reverse and increases the dynamic range of the audio signal, making quiet sounds even quieter by reducing the level of an audio signal that falls below a set threshold level. Signals above the threshold remain at unity gain whereas signals below the threshold are reduced in gain.

### Rack Mounting

For secure mounting, a universal rack shelf can be used (available from various rack manufacturers or your music dealer). The 3632 fits into a standard 19" rack space unit. Allow at least an additional 4" depth for cabling on the rear panel. Be sure that there is enough air space around the unit for sufficient ventilation and do not place the 3632 on high temperature devices such as power amplifiers etc. to avoid overheating.

## GUÍA DE INICIO RÁPIDO (ESPAÑOL)

1. Asegúrese de que todos los artículos indicados en "Contenido de la caja" estén incluidos en la caja.
2. **LEA EL FOLLETO DE INSTRUCCIONES DE SEGURIDAD ANTES DE UTILIZAR EL PRODUCTO.**
3. Encienda todo en el siguiente orden:
  - fuentes de entrada de audio (por ejemplo instrumentos o reproductores de CD/MP3)
  - 3632
  - altavoces/amplificadores
4. Al apagar, realice siempre esta operación en forma inversa:
  - altavoces/amplificadores
  - 3632
  - por último, todas las fuentes de entrada

### CONTENIDO DE LA CAJA

- Compresor 3632
- Cable de alimentación
- Guía de inicio rápido
- Folleto de instrucciones de seguridad e información sobre la garantía

## CONTROLES

### Panel frontal

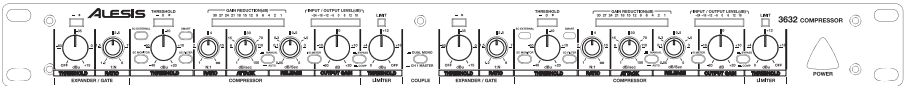

### Interruptor Couple (Par)

1. **Mono dual**- En este modo se usan dos canales independientes (interruptor de par hacia arriba)
2. **Canal 1 maestro**- Cuando el interruptor de par está accionado, el canal 1 toma control de ambos canales y anula todos los controles e interruptores del canal 2 a excepción de los controles Monitoreo de SC, Señal externa para SC, Filtro de SC, Puenteo y Limitador de pico.

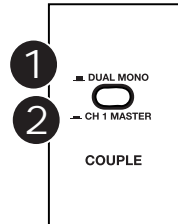

### Expander/Gate (Expansor/Compuerta)

3. **Control de umbral**- Ajusta el nivel del umbral de la sección del expansor/compuerta
4. **Control de relación**- Determina la relación de expansión cuando la señal cae por debajo del nivel de umbral.
5. **LED de umbral**- El LED "+" se enciende cuando la señal de audio cae por debajo del umbral fijado. El LED "-" se enciende cuando se usa como expansor

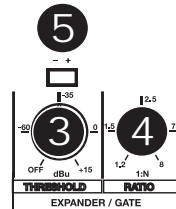

**Compressor (Compresor)**

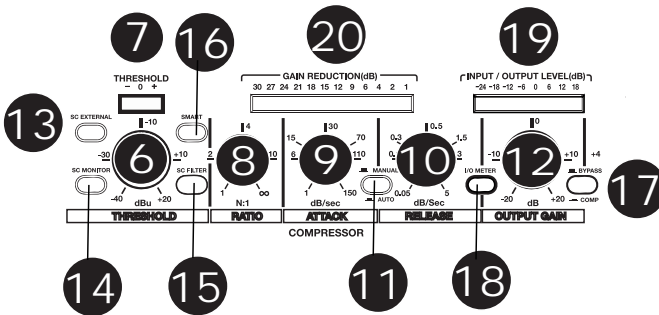

6. **Control de umbral-** Ajusta el nivel del umbral de la sección del compresor SKC (Smart Knee Control) se aplica a la señal de audio cuando se alcanza un máximo de 10 dB por arriba del umbral fijado. Por arriba de 10 dB, se aplica una compresión tipo "hard knee" (la señal se comprime tan poco alcanza el umbral)
7. **LED de umbral-** Muestra el estado de la señal de entrada en relación con el nivel de umbral. Si la señal de entrada cae por debajo del nivel de umbral fijado, se enciende el LED "-" izquierdo y la señal no se comprime. Si la señal de entrada sube por arriba del nivel de umbral, esta señal se comprime y el LED "0" central muestra el nivel de SKC
8. **Control de relación-** Relación entre el nivel de entrada y salida de las señales de audio que exceden el nivel fijado
9. **Control de ataque-** Determina la velocidad con la que el compresor reacciona a las señales de audio que exceden el nivel de umbral
10. **Control de liberación-** Determina la velocidad con la que el compresor vuelve a la ganancia unitaria cuando la señal de audio cae por debajo del nivel de umbral
11. **Interruptor de modo automático-** Permite fijar automáticamente los controles de ataque y liberación en función de la señal de audio
12. **Control de ganancia de salida-** Ajusta la señal de salida en un máximo de 20 dB para recuperar el nivel perdido durante la compresión
13. **Interruptor de señal externa para SC-** Separa la conexión entre la entrada de audio y la ruta de la cadena lateral pero permite una señal externa a través del conector de retorno Sidechain (Cadena lateral)
14. **Interruptor de monitoreo de SC-** Conecta la señal de control de cadena lateral a la salida de audio, silenciando la entrada de audio y monitoreando la señal de cadena lateral que se retorna mediante procesadores de señal externos
15. **Interruptor de filtro de cadena lateral-** Activa un filtro de corte bajo en la ruta de la cadena lateral, eliminando el ruido no deseado generado por las bajas frecuencias
16. **Interruptor inteligente de modo-** El modo "Hard knee" se convierte en modo SKC (Smart Knee Control) para lograr una compresión musicalmente transparente
17. **Interruptor de puenteo-** Apaga el canal correspondiente, para realizar una comparación A/B de la señal procesada y sin procesar
18. **Interruptor del medidor de entrada/salida-** Conmuta al medidor de nivel de entrada cuando se conecta y al medidor de nivel de salida cuando se desconecta
19. **Medidor de nivel de entrada/salida-** Muestra el nivel de entrada o salida
20. **Medidor de reducción de ganancia-** Muestra la magnitud de la reducción de ganancia

**Limiters (Limitador)**

21. **Control de umbral-** Controla el nivel del limitador
22. **LED del limitador-** Se enciende cuando se activa la función del limitador

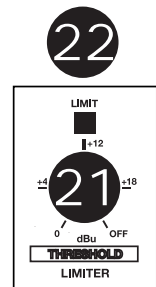

## Panel trasero

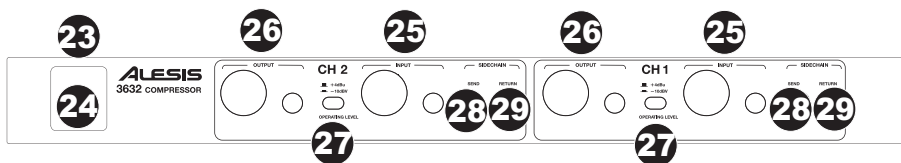

- 23. **Selector de voltaje**- Ajuste este selector al voltaje de su localidad.
- 24. **Entrada de CA**- Conecte aquí el cable de alimentación IEC incluido
- 25. **Entrada de audio**- Conectores de entrada fonográfico XLR y TRS de ¼" balanceado
- 26. **Salida de audio**- Conectores de salida fonográfico XLR y TRS de ¼" balanceado
- 27. **Control de nivel de funcionamiento**- Fija el nivel de funcionamiento a -10 dBV o +4 dBu
- 28. **Envío de cadena lateral**- Conector desbalanceado de 1/4" para aplicar al audio a un procesador externo
- 29. **Retorno de cadena lateral**- Conector de 1/4" que procesa la señal de retorno enviada desde un procesador externo

## APLICACIONES

El 3262 se puede usar en una variedad de situaciones como las siguientes:

**Compresor**- Si una señal de audio excede el umbral fijado, se reduce en ganancia proporcionalmente al valor que está por arriba del umbral fijado.

**Atenuación de música de fondo**- Permite apagar automáticamente la música de fondo toda vez que una fuente externa, como la voz de un anunciador, comienza a hablar. Para usar el compresor como atenuador de música de fondo, enchufe el micrófono del anunciador a un mezclador y aplique ese micrófono a la entrada de cadena lateral del compresor. Enchufe la fuente de música a las entradas del 3632. Ajuste los controles del compresor de la siguiente manera: Nivel fijado a +3 dB, relación fijada a 6:1, conecte el interruptor de modo inteligente para el modo SKC, ajuste el ataque a aproximadamente 1 ms y la liberación a aproximadamente 1 segundo. Cuando habla el anunciador, la música se atenúa (aumente la relación para atenuarla aún más). Cuando el anunciador termina de hablar, la música entra en fundido en una proporción fijada por la perilla de liberación.

**Limitador**- Ajusta el 3632 con una alta relación y un alto umbral. Las secciones de menos volumen quedan sin comprimir y los picos más fuertes se mantienen bajo control. Ajuste Threshold (Umbral) de modo que las secciones de más volumen reciban alrededor de -6 de reducción, ajuste Ratio (Relación) a 6:1 y active el interruptor Smart (Modo inteligente) para el modo SKC.

**Compuerta de ruido**- La compuerta de ruido es también un tipo de expansor. Puesto que los silbidos y el ruido son menos fuertes que el sonido de un instrumento, al usar un compresor como compuerta sólo pasan los sonidos intencionales —a todo lo demás se le baja el volumen, reduciendo así el ruido no deseado de la pista. Cuando la señal cae por debajo del umbral fijado, la compuerta se activa.

**Reducción de la sibilancia (De-Essing)**- Ocasionalmente, cuando se graban vocales, los sonidos de "s" de alta frecuencia pueden saltar con mayor sonoridad que el resto del audio. Colocando un ecualizador en la cadena lateral, es posible ajustar el compresor de modo que sólo ciertas gamas de frecuencias disparen la unidad para comenzar la compresión. Ajuste el ecualizador para cortar todas las frecuencias, excepto la gama sibilante, entre 3 y 6 kHz. Luego ajuste el 3632 de la siguiente manera: Umbral alrededor de 0 dB, Relación a 6:1, ataque a 1 ms y liberación a alrededor de 0.1 ms.

**Expansor**- Un expansor es un compresor en reversa que incrementa la gama dinámica de la señal de audio, haciendo a los sonidos débiles aún más débiles reduciendo el nivel de la señal de audio que cae por debajo de un nivel de umbral fijado. Las señales que están por arriba del umbral permanecen con ganancia unitaria, mientras que se reduce la ganancia para las señales que están por debajo del umbral.

### Montaje en rack

Para realizar un montaje seguro, se puede usar un estante tipo rack universal (disponible en diversos fabricantes o en su proveedor de equipos de música). El 3632 cabe en una unidad de espacio de rack de 19" estándar. Deje como mínimo una profundidad adicional de 10 cm (4) para el cableado del panel trasero. Asegúrese de que haya suficiente espacio libre alrededor de la unidad para permitir una ventilación suficiente y no coloque el 3632 sobre dispositivos de alta temperatura tales como amplificadores de potencia, etc., a fin de evitar el recalentamiento.



# GUIDE D'UTILISATION SIMPLIFIÉ (FRANÇAIS)

1. Assurez-vous que tous les articles énumérés dans le contenu de la boîte de ce guide sont inclus dans la boîte.
2. **VEUILLEZ LIRE LE LIVRET DES CONSIGNES DE SÉCURITÉ AVANT D'UTILISER LE PRODUIT.**
3. Mettez tous les appareils sous tension dans l'ordre suivant:
  - Source d'entrée audio (p. ex., instruments, lecteurs CD/MP3)
  - 3632
  - Haut-parleurs/amplificateurs;
4. Pour mettre hors tension, toujours inversez l'opération :
  - Haut-parleurs/amplificateurs;
  - 3632
  - En dernier, les sources d'entrée audio.

## CONTENU DE LA BOÎTE

- Compresseur 3632
- Câble d'alimentation
- Guide d'utilisation simplifié
- Consignes de sécurité et informations concernant la garantie

## COMMANDES

### Panneau avant

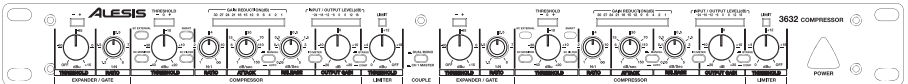

### Commutateur de couplage

1. **Position Dual mono** – Les deux canaux sont utilisés indépendamment (non activé).
2. **Position Ch 1 master** – Lorsque le commutateur est enfoncé, le canal 1 prend le contrôle des deux canaux et interrompt toutes les commandes du canal 2 à l'exception des touches SC Monitor, SC External, SC Filter, Bypass et du Limiter.

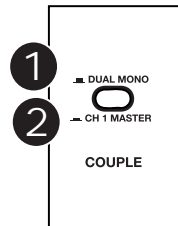

### Expanseur/Porte

3. **Section Threshold** – Section permettant de commander le niveau du seuil de compression de la section Expander/Gate.
4. **Section Ratio** – Section permettant de déterminer le taux d'expansion lorsque le signal est sous le seuil de compression.
5. **DEL Threshold** – La DEL « + » s'allume lorsque le signal est sous le seuil de compression établi. La DEL « - » s'allume lorsque la fonction expanseur est activée.

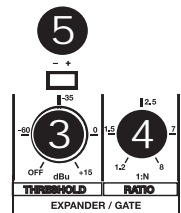

## Compresseur

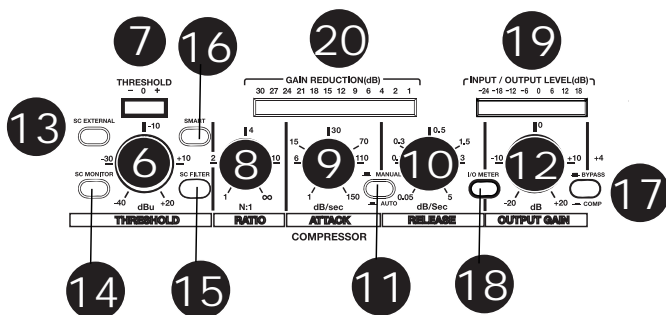

**6. Bouton Threshold** – Bouton permettant de régler le niveau du seuil de compression de la section Compressor. La fonction de réglage automatique de l'arrondi du seuil de compression SKC (Smart Knee Control) est appliquée au signal audio lorsque le signal atteint un maximum de 10 dB au-dessus du seuil de compression établi. Au-dessus de 10 dB, une compression plus accentuée (hard knee) est appliquée.

**7. DEL Threshold** – Cette DEL indique l'état du signal d'entrée en rapport avec le seuil de compression. Lorsque le signal d'entrée baisse sous le niveau du seuil de compression établi, la DEL gauche « - » s'allume et le signal ne sera pas compressé. Lorsque le signal d'entrée dépasse le niveau du seuil de compression établi, le signal sera compressé et le niveau SKC sera indiqué par la DEL du centre « 0 ».

**8. Section Ratio** – Cette section indique le rapport entre le niveau d'entrée et de sortie des signaux audio qui dépassent le seuil de compression établi.

**9. Section Attack** – Cette section indique la vitesse de réaction du compresseur aux signaux audio qui dépassent le seuil de compression établi.

**10. Section Release** – Cette section indique la vitesse de réaction du compresseur à revenir à son état initial lorsque les signaux audio passent sous le niveau du seuil de compression établi.

**11. Commutateur manuel/automatique** – Ce commutateur permet le réglage automatique du temps d'attaque et de retour du signal audio.

**12. Section Output Gain** – Cette section permet de régler le signal de sortie jusqu'à 20 dB afin de compenser le niveau perdu durant la compression.

**13. Touche SC external** – Cette touche permet de séparer la connexion entre l'entrée audio et le signal extérieur, mais en permettant au signal extérieur d'être routé par l'embase Sidechain Return.

**14. Touche SC Monitor** – Cette touche permet au trajet du signal extérieur de se connecter à la sortie audio, à couper l'entrée audio et à contrôler le signal extérieur retourné via des processeurs externes.

**15. Touche SC Filter** – Cette touche permet d'activer un filtre passe-bas au trajet du signal extérieur, éliminant des bruits indésirables générés par des basses fréquences.

**16. Touche Smart** – Le mode classique d'arrondi du seuil de compression (hard knee) sera converti au SKC pour une compression musicalement transparente.

**17. Touche Bypass** – Cette touche permet de couper le canal correspondant, afin de faire une comparaison A/B du signal traité et non traité.

**18. Sélecteur d'entrée/sortie** – Indicateur d'entrée lorsqu'enfoncée; indicateur de sortie lorsque relâchée.

**19. Vumètre du niveau d'entrée/sortie** – Indique le niveau d'entrée ou de sortie du signal.

**20. Vumètre de réduction de gain** – Indique la réduction de gain appliquée.

## Limiteur

**21. Section Threshold** – Cette section permet de commander le niveau du seuil du limiteur.

**22. DEL du limiteur** – Cette DEL s'allume lorsque la fonction limiteur est activée.

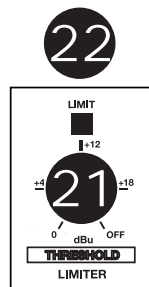

## Panneau arrière

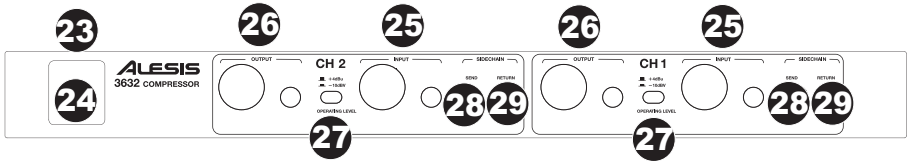

- 23. **Sélecteur de tension** – Réglez la tension adéquatement pour votre région.
- 24. **Entrée d'alimentation** – Branchez le câble d'alimentation inclus.
- 25. **Entrée audio** – Connecteurs symétriques d'entrée casque d'écoute TRS de ¼ po (6,35 mm) et XLR.
- 26. **Sortie audio** – Connecteurs symétriques de sortie casque d'écoute TRS de ¼ po (6,35 mm) et XLR.
- 27. **Niveau du fonctionnement** – Cette touche permet de régler le niveau du fonctionnement à – 10 dBu ou à +4 dBu.
- 28. **Sidechain send** – Embase asymétrique de ¼ po (6,35 mm) pour router le signal vers un processeur externe.
- 29. **Sidechain return** – Embase de ¼ po (6,35 mm) pour router le signal provenant d'un processeur externe.

## APPLICATIONS

Le 3632 peut servir pour une multitude d'applications, incluant :

**Compresseur** – Si le signal audio dépasse le niveau de seuil de compression établi, le gain du signal audio sera réduit proportionnellement à l'écart du seuil établi.

**Ducking** – Le « ducking » permet de faire baisser automatiquement la musique chaque fois qu'un signal externe entre dans le trajet du signal, comme la voix d'un annonceur. Pour utiliser le compresseur pour le « ducking », branchez le microphone de l'annonceur dans une console de mixage puis routez-le dans l'entrée Sidechain. Branchez la source de musique dans les entrées du 3632. Réglez les commandes du compresseur comme suit : Réglez le Threshold sur +3dB, le Ratio sur 6 :1, enfoncez la touche Smart pour le mode SK, l'Attack sur 1 ms, et le Release sur 1 seconde. Lorsque l'annonceur parle, la musique devrait baisser automatiquement (augmentez le Ratio si vous désirez qu'elle baisse encore plus). Lorsqu'il a terminé de parler, la musique devrait revenir en fondu selon le taux établi du bouton Release.

**Limiteur** – Réglez le 3632 avec un taux élevé et un niveau de seuil de compression élevé. Les sections plus douces ne seront pas modifiées et les crêtes seront abaissées. Réglez le Threshold afin que les sections plus fortes soient réduites d'environ -6, le Ratio sur 6 :1, enfoncez la touche Smart pour le mode SK.

**Noise gate** – L'éliminateur de bruit est également un type d'expandeur. Comme les sifflements et les bruits indésirables sont moins forts que le son d'un instrument, l'utilisation d'un compresseur comme éliminateur de bruit permet de laisser passer seulement les sons désirables, le volume de tous les autres sons étant diminué, les bruits indésirables sont éliminés de la piste. Lorsque le signal baisse sous le niveau du seuil établi, l'éliminateur est activé automatiquement.

**De-esseur** – Parfois lors de l'enregistrement de voix, les sons en « s » aigus peuvent ressortir plus que les autres sons. En plaçant un égaliseur dans le trajet du signal extérieur, vous pouvez régler le compresseur de manière à ce qu'il n'agisse que sur les hautes fréquences. Réglez l'égalisation afin de couper toutes les fréquences sauf les sifflantes, soit entre 3 – 6 kHz. Puis réglez le 3632 comme suit : Réglez-le à environ 0 dB, le Ratio sur 6 :1, l'Attack sur 1 ms, et le Release sur 0,1 ms.

**Expandeur** – Un expandeur est à l'inverse d'un compresseur qui permet d'augmenter la plage dynamique du signal audio, réduisant encore plus les sons faibles en diminuant le niveau du signal sous le niveau du seuil établi. Les signaux au-dessus du niveau du seuil établi demeurent à gain unitaire, alors que les signaux sous le niveau du seuil établi sont réduits.

### Montage sur rack

Le 3632 peut être monté sur un rack standard provenant de différents fabricants et disponible chez votre marchand local.

Le 3632 se fixe dans un rack standard de 19 po. Veuillez prévoir 4 po de profondeur supplémentaires afin d'accommoder le câblage du panneau arrière. Assurez-vous qu'il y a suffisamment d'espace libre autour de l'appareil pour une ventilation adéquate et veuillez ne pas installer le 3632 sur d'autres appareils qui pourraient dégager de la chaleur comme des amplificateurs de puissance afin d'éviter la surchauffe.

## GUIDA RAPIDA (ITALIANO)

1. Assicurarsi che tutti gli elementi elencati nel paragrafo "Contenuti della confezione" siano contenuti nella confezione stessa.
2. **LEGGERE ATTENTAMENTE IL LIBRETTO DELLE ISTRUZIONI DI SICUREZZA PRIMA DI UTILIZZARE IL PRODOTTO.**
3. Accendere tutto nel seguente ordine:
  - sorgenti di ingresso audio (strumenti, lettori CD/MP3)
  - 3632
  - casse / ampli
4. Al momento dello spegnimento, invertire questa operazione spegnendo:
  - casse / ampli
  - 3632
  - infine, qualsiasi dispositivo di ingresso

### CONTENUTI DELLA CONFEZIONE

- Compressore 3632
- Cavo di alimentazione
- Guida rapida
- Istruzioni di sicurezza & libretto di informazioni di garanzia

## COMANDI

pannello anteriore

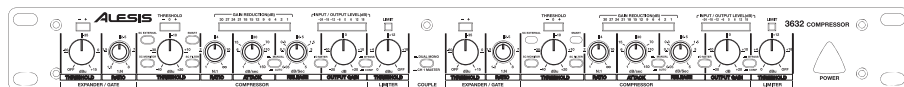

### Interruttore di coppia

1. **Dual mono** - In questa modalità vengono utilizzati due canali indipendenti (interruttore di coppia in alto).
2. **Ch 1 master** - Quando l'interruttore di coppia viene attivato, il canale 1 assumerà il controllo di entrambi i canali ed escluderà tutti i comandi e gli interruttori del canale 2 ad eccezione di SC Monitor, SC External, SC Filter, Bypass e del limitatore di picco.

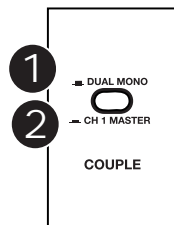

### Expander/Gate

3. **Controllo di soglia** - Regola il livello di soglia per la sezione Expander/Gate.
4. **Controllo rapporto** - Determina il rapporto di espansione quando il segnale scende al di sotto del livello di soglia.
5. **LED di soglia** - Il LED "+" si accende quando il segnale audio scende al di sotto della soglia stabilita. Il LED "-" si accende quando viene utilizzato come espansore.

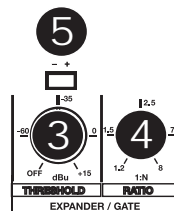

Compressore

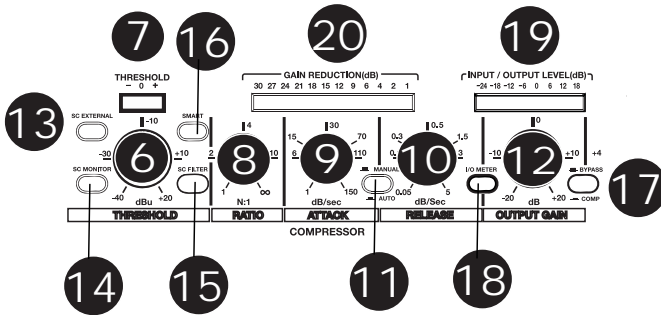

6. **Controllo di soglia** - Regola il livello di soglia per la sezione Compressore. L'SKC (Smart Knee Control) viene applicato al segnale audio quando viene raggiunto un massimo di 10dB al di sopra della soglia stabilita. Al di sopra di 10dB, viene applicata una compressione immediata (hard knee).
7. **LED di soglia** - Mostra lo stato del segnale di ingresso in rapporto al livello di soglia. Se il segnale d'ingresso scende al di sotto della soglia stabilita, il LED "-" di sinistra si accende e il segnale non viene compresso. Se il segnale di ingresso sale al di sopra del livello di soglia stabilito, tale segnale verrà compresso ed il livello SKC verrà illustrato dal LED "0" centrale.
8. **Controllo rapporto** - Il rapporto tra il livello di ingresso e di uscita dei segnali audio che supera la soglia stabilita.
9. **Controllo dell'attacco** - Determina la velocità alla quale il compressore reagisce ai segnali audio che superano la soglia stabilita.
10. **Comando Release** - Determina la velocità alla quale il compressore torna al gain dell'unità quando il segnale audio scende al di sotto del livello di soglia.
11. **Interruttore Auto** - Fa in modo che i comandi di attacco e release possano essere configurati automaticamente a seconda del segnale audio.
12. **Controllo gain di uscita** - Regola il segnale di uscita di un massimo di 20dB per recuperare il livello perso durante la compressione.
13. **Interruttore esterno SC** - Separa il collegamento tra l'ingresso audio e il percorso sidechain, ma consente il passaggio di un segnale esterno tramite il jack di ritorno Sidechain.
14. **Interruttore SC Monitor** - Collega il segnale di controllo sidechain all'uscita audio, silenziando l'ingresso audio e monitorando il ritorno del segnale sidechain tramite processori di segnale esterni.
15. **Interruttore filtro Sidechain** - Attiva un filtro low-cut nel percorso sidechain, eliminando il rumore indesiderato generato dalle basse frequenze.
16. **Interruttore Smart** - La modalità hard knee verrà convertita in SKC (Smart Knee Control) per una compressione musicalmente trasparente.
17. **Interruttore di Bypass** - Spegne il canale corrispondente, per fare un confronto A/B del segnale elaborato e non elaborato.
18. **Interruttore del misuratore di ingresso/uscita** - Passa al misuratore di livello di ingresso quando è acceso; passa al misuratore di livello di uscita quando è spento.
19. **Misuratore di livello di ingresso/uscita** - Mostra a display il livello di ingresso o di uscita.
20. **Misuratore di riduzione di guadagno** - Mostra display la quantità di riduzione di guadagno.

Limitatore

21. **Controllo di soglia** - Controlla il livello del limitatore.
22. **LED limitatore** - Si accende quando la funzione di limitatore è attiva.

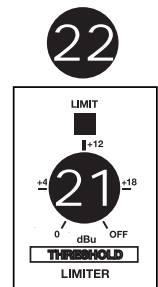

## pannello di retro

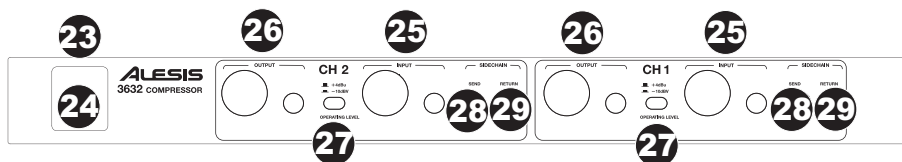

- 23. **Selettore di tensione** - Impostare questo comando sulla tensione corretta per la propria residenza.
- 24. **Ingresso CA** - Collegare qui il cavo di alimentazione IEC in dotazione.
- 25. **Ingresso audio** - Jack cuffie TRS da 1/4" e connettori di ingresso XLR bilanciati.
- 26. **Uscita audio** - Jack cuffie TRS da 1/4" e connettori di uscita XLR bilanciati.
- 27. **Controllo di livello operativo** - Imposta il livello operativo a -10dBV o +4dBu.
- 28. **Sidechain send** - Jack da 1/4" non bilanciato per convogliare l'audio ad un processore esterno.
- 29. **Sidechain return** - Questo jack da 1/4" elabora il segnale return inviato da un processore esterno.

## APPLICAZIONI

Il 3632 può essere utilizzato in tutta una serie di situazioni, tra cui:

**Compressore** - Se un segnale audio supera la soglia stabilita tale segnale verrà ridotto di guadagno in proporzione con la quantità che supera la soglia stabilita.

**Ducking ("abbassamento")** - Questo comando consente alla musica di sottofondo di essere abbassata automaticamente ogni volta in cui una fonte esterna quale la voce di un annunciatore inizia a parlare. Per utilizzare il compressore come ducker, collegare il mic dell'annunciatore in un mixer e inviare quel mic all'ingresso Sidechain del compressore. Collegare la fonte musicale agli ingressi del 3632. Impostare i comandi del compressore come segue: Soglia configurata per +3dB, Rapporto (ratio) impostato su 6:1, accendere l'interruttore Smart per la modalità SKC, Attack impostato su circa 1ms, impostare Release su circa 1 secondo. Quando l'annunciatore parla, la musica si abbassa (alzare il valore del rapporto per farla abbassare ulteriormente). Quando l'annunciatore finisce di parlare, la musica rientrerà ad una velocità impostata dalla manopola Release.

**Limitatore** - Impostare il 3632 con un rapporto elevato ed una soglia elevata. Le sezioni più morbide rimarranno non compresse e i picchi più rumorosi verranno tenuti sotto controllo. Impostare la soglia (Threshold) in modo tale che le sezioni più rumorose arrivino a circa -6 di riduzione, impostare il rapporto (Ratio) su 6:1, e accendere l'interruttore Smart per la modalità SKC.

**Noise gate** - Un noise gate è a sua volta un tipo di expander. Poiché i sibili e il rumore sono meno rumorosi del suono di uno strumento, servendosi di un compressore come un cancello, solo i suoni intenzionali passano: tutto il resto viene abbassato di volume e il rumore indesiderato di una traccia viene ridotto. Quando il segnale scende nell'ambito della soglia stabilita, il cancello (gate) si attiva.

**De-Essing** - Di tanto in tanto, quando si registrano voci, i suoni "s" ad alta frequenza possono saltare fuori più forti del resto dell'audio. Posizionando un equalizzatore nella sidechain si può impostare il compressore in modo tale che solo determinate gamme di frequenza attivino il dispositivo affinché inizi la compressione. Impostare l'EQ in modo da tagliare tutte le frequenze eccetto la gamma sibilante, tra 3-6kHz. Impostare quindi il 3632 come segue: Soglia impostata intorno a 0dB, rapporto (Ratio) impostato su 6:1, attacco (Attack) su 1ms, Release su circa 0,1ms.

**Expander** - Un expander è un compressore inverso e aumenta la gamma dinamica del segnale audio, rendendo i suoni silenziosi ancora più silenziosi, riducendo il livello di un segnale audio che cade al di sotto di un livello soglia prestabilito. I segnali al di sopra della soglia rimangono al livello di guadagno del dispositivo, mentre il guadagno (gain) dei segnali al di sotto della soglia viene ridotto.

### Installazione su rack

Per un'installazione sicura può essere utilizzato uno scaffale rack universale (disponibili presso numerosi produttori di rack o presso il proprio rivenditore di articoli musicali di fiducia). Il 3632 si adatta ad un rack standard da 19". Lasciare almeno ulteriori 4" di profondità per il cablaggio a livello del pannello posteriore. Assicurarsi che vi sia sufficiente ventilazione attorno all'apparecchio e non collocare il 3632 su dispositivi ad alta temperatura quali amplificatori ecc. per evitare il surriscaldamento.

# SCHNELLSTART-ANLEITUNG (DEUTSCH)

1. Stellen Sie sicher, dass alle im Lieferumfang aufgelisteten Teile in der Verpackung enthalten sind.
2. **LESEN SIE DIE SICHERHEITSHINWEISE, BEVOR SIE DAS PRODUKT VERWENDEN.**
3. Schalten Sie alles in der folgenden Reihenfolge ein:
  - a. Audio-Eingangsquellen (z.B. Instrumente, CD/MP3-Player)
  - b. 3632
  - c. Lautsprecher/Verstärker
4. Beim Ausschalten gehen Sie in umgekehrter Reihenfolge vor:
  - Lautsprecher/Verstärker
  - 3632
  - zuletzt alle Eingangsquellen

**LIEFERUMFANG**

- 3632 Kompressor
- Netzkabel
- Schnellstart-Anleitung
- Sicherheitshinweise und Garantieinformationen

## BEDIENELEMENTE

Vorderseite

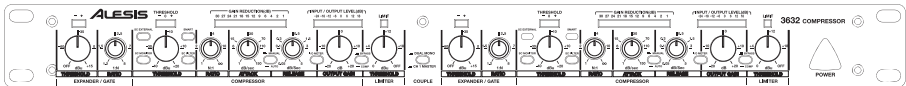

### Paarschalter

1. **Dual-Mono**- Zwei unabhängige Kanäle werden in diesem Modus verwendet (Paarschalter)
2. **Ch 1 Master**- Wenn der Paarschalter aktiviert ist, steuert Kanal 1 beide Kanäle und macht die Einstellungen aller Regler und Schalter von Kanal 2 nichtig - mit Ausnahme von SC-Monitor, SC-External, SC-Filter, Bypass und Limiter für Spitzenwerte

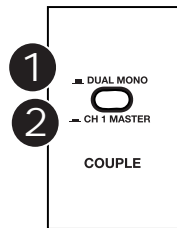

### Expander/Gate

3. **Schwellenwert-Regler**- Stellt den Schwellenwert für den Expander-/Gate-Abschnitt ein
4. **Ratio-Regler**- Bestimmt das Expansionsverhältnis, wenn das Signal unter den Schwellenwert fällt.
5. **Schwellenwert-LED**- Die "+"-LED leuchtet, wenn das Audiosignal unter den eingestellten Schwellenwert fällt. Die "-" LED leuchtet bei der Verwendung als Expander

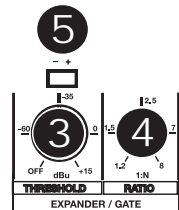

## Kompressor

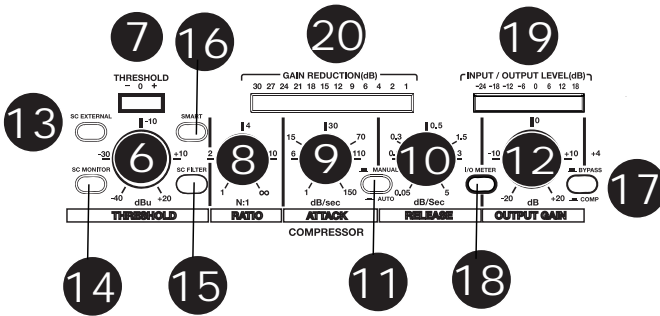

6. **Schwellenwert-Regler**- Stellt den Schwellenwert für den Compressor-Abschnitt ein. Das Audiosignal wird mit SKC (Smart Knee Control) verarbeitet, wenn ein Maximum von 10 dB über dem eingestellten Schwellenwert erreicht wird. Über 10 dB wird eine Hard-Knee-Kompression angewendet
7. **Schwellenwert-LED**- Zeigt den Zustand des Eingangssignals in Bezug auf den Schwellenwert an. Wenn das Eingangssignal unter den eingestellten Schwellwert fällt, so leuchtet die linke "-" LED auf und das Signal wird nicht komprimiert. Wenn das Eingangssignal den eingestellten Schwellwert übersteigt, wird dieses Signal komprimiert und der SKC-Pegel wird durch die "0" in der Mitte angezeigt
8. **Ratio-Regler**-Das Verhältnis zwischen Eingangs- und Ausgangspegel der Audiosignale, die den Schwellenwert übersteigen
9. **Attack-Regler**- Legt fest, wie schnell der Kompressor auf die Audiosignale reagiert, die den eingestellten Schwellenwert übersteigen
10. **Release-Regler**- Bestimmt, wie schnell der Kompressor auf die Einsverstärkung zurückgeht, wenn das Audiosignal unter den Schwellenwert fällt
11. **Auto-Schalter**- Ermöglicht die automatische Einstellung der Attack- und Release-Regler auf Basis des Audiosignals
12. **Ausgabepegelregler**- Passt das Ausgangssignal mit maximal 20dB an, um den Pegelverlust durch die Kompression auszugleichen
13. **SC-External-Schalter**- Trennt die Verbindung zwischen dem Audioeingang und der Sidechain, und ermöglicht trotzdem, dass ein externes Signal durch die Return-Buchse der Sidechain geroutet werden kann
14. **SC-Monitor-Schalter**- Verbindet das Sidechain-Signal mit dem Audioausgang durch Stummschaltung des Audioeingangs und überwacht das Sidechain-Signal, das über externe Signalprozessoren zurückgeschliffen wird
15. **Sidechain-Filter-Schalter**- Aktiviert einen Low-Cut-Filter im Sidechain-Steuersignal und eliminiert unerwünschte Geräusche, die durch tiefe Frequenzen entstehen
16. **Smart-Switch**- Wandelt den Hard-Knee-Modus in den SKC (Smart Knee Control)-Modus, um eine musikalisch transparente Kompression zu erzielen
17. **Bypass-Schalter**- Schaltet den entsprechenden Kanal ab, um einen A/B Vergleich des bearbeiteten und unbearbeiteten Signals durchzuführen
18. **Schalter Eingangs-/Ausgangspegelanzeige**- Schaltet zur Eingangspegelanzeige um, wenn er aktiviert wird; Schaltet auf die Ausgangspegelanzeige um, wenn er deaktiviert wird
19. **Eingangs-/Ausgangspegelanzeige**- Zeigt den Eingangs- oder Ausgangspegel an.
20. **Pegelreduktionsanzeige**- Zeigt den Anteil der Pegelreduktion an

## Limitier

21. **Schwellenwert-Regler**- Steuert den Pegel des Limiters
22. **Limitier-LED**- Leuchtet auf, wenn die Limitier-Funktion aktiviert ist

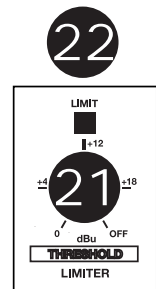



Rückseite

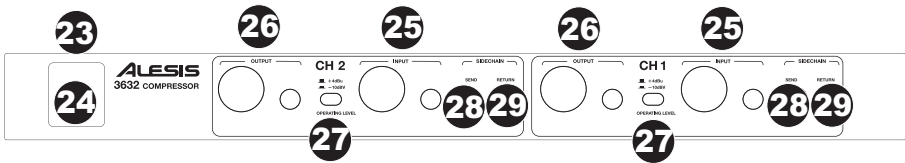

- 23. Spannungswahlschalter**- Setzen Sie diesen Schalter auf den entsprechenden Spannungsstandard für Ihren Standort.
- 24. AC-Eingang**- Verbinden Sie hier das mitgelieferte IEC-Netzkabel
- 25. Audio In**- Symmetrische 1/4" TRS-Klinkenbuchse und XLR-Eingänge
- 26. Audio Out**- Symmetrische 1/4" TRS-Klinkenbuchse und XLR-Ausgänge
- 27. Pegelregler für den Betrieb**- Stellt den Pegel für den Betrieb auf -10dBV oder auf +4dBu
- 28. Sidechain Send**- Unsymmetrische 1/4"-Klinkenbuchse für das Routing des Audiosignals an einen externen Prozessor
- 29. Sidechain Return**- 1/4"-Buchse verarbeitet das Return-Signal, das von einem externen Prozessor gesendet wird

## ANWENDUNGEN

Der 3632 kann in vielen verschiedenen Situationen verwendet werden, z. B.:

**Kompressor**- Wenn ein Audiosignal den eingestellten Schwellenwert übersteigt, wird der Pegel im Verhältnis zu jenem Anteil reduziert, der über dem Schwellenwert liegt.

**Ducking**- Ducking reduziert automatisch die Hintergrundmusik sobald eine externe Audioquelle einsetzt, wie z.B. ein Sprecher, der zu sprechen beginnt. Um den Kompressor als Ducker zu verwenden, verbinden Sie das Kommentatoren-Mikrofon mit einem Mixer und routen dieses Mikrofon in das Sidechain des Kompressors. Verbinden Sie die Musikquelle mit den Eingängen des 3632. Stellen Sie die Kompressor-Regler folgendermaßen ein: Schwelle bei +3dB, Ratio auf 6:1, aktivieren Sie den Smart-Switch im SKC-Modus, Setzen Sie Attack etwa auf 1ms und Release auf etwa 1 Sekunde. Wenn der Sprecher zu sprechen beginnt, wird der Musikpegel reduziert (erhöhen Sie den Ratio, um den Pegel noch mehr zu reduzieren). Wenn der Kommentator aufhört zu sprechen, wird die Musik mit der Geschwindigkeit einfaden, die vom Release-Regler eingestellt wurde.

**Limitier**- Stellen Sie am 3632 eine hohe Ratio und einen hohen Schwellenwert ein. Weichere Passagen bleiben unkomprimiert, lautere Spitzenwerte werden unter Kontrolle gehalten. Stellen Sie den Schwellenwert so ein, dass die lautesten Passagen auf eine Reduktion von etwa -6 kommen, setzen Sie Ratio auf 6:1 und schalten Sie den Smart-Switch in den SKC-Modus.

**Noise Gate**- Auch das Noise Gate ist ein Expandertyp. Zischen und Rauschen sind leiser als der Klang eines Instruments. Verwenden Sie einen Kompressor als Gate, gelangen nur erwünschte Frequenzen durch das Gate - alles andere wird abgesenkt, wodurch unerwünschte Geräusche eines Tracks reduziert werden. Wenn das Signal unter den eingestellten Schwellenwert fällt, schaltet sich das Gate ein.

**De-Essing**- Gelegentlich können bei Gesangsaufnahmen hochfrequente "s"-Geräusche lauter als der Rest klingen. Mit der Verwendung eines Equalizers in der Sidechain können Sie den Kompressor so einstellen, dass nur bestimmte Frequenzbereiche den Kompressor aktivieren. Stellen Sie den EQ so ein, dass er alle Frequenzen mit Ausnahme des Zischlaut-Bereichs eliminiert, nämlich zwischen 3-6kHz. Stellen Sie den 3632 dann folgendermaßen ein: Schwellenwert bei 0dB, Ratio auf 6:1, Attack auf 1ms, Release etwa auf 0,1ms.

**Expander**- Ein Expander ist ein umgekehrter Kompressor, der den Dynamikumfang des Audiosignals erhöht. Leise Töne werden dadurch noch leiser, indem jener Pegel eines Audiosignals reduziert wird, der unterhalb des festgelegten Schwellenwerts liegt. Signale oberhalb des Schwellenwerts bleiben auf der Einsverstärkung, während Signale unterhalb des Schwellenwerts reduziert werden.

### Rack-Montage

Zur sicheren Befestigung kann ein Standard-Rack verwendet werden (bei verschiedenen Herstellern oder Ihrem Musikfachgeschäft erhältlich). Der 3632 passt in eine standardmäßige 19"-Rack-Einheit. Planen Sie mindestens eine zusätzliche Tiefe von 4" für die Verkabelung auf der Rückseite mit ein. Achten Sie darauf, dass rund um das Gerät genügend Raum für eine ausreichende Belüftung ist. Stellen Sie den 3632 nie auf Geräte, die große Wärme abgeben, wie Verstärker etc., um Überhitzung zu vermeiden.

## SPECIFICATIONS

### AUDIO INPUT

- Type- Active balanced XLR and 1/4"
- Impedance- Balanced: 50K Ohm, unbalanced: 25K Ohm
- Operating Level- +4dBu /-10dBV
- Maximum input level- Balanced and unbalanced: +21 dBu

### AUDIO OUTPUT

- Type- XLR and 1/4"
- Impedance- Balanced: 60 Ohm; unbalanced: 30 Ohm
- Maximum output level- +21 dBu
- Frequency Response- 20Hz to 20KHz at +0,-0.5dB
- Noise- >90dBu
- Crosstalk- <100dB

### SC RETURN

- Type- ¼" jack
- Impedance- >10K Ohm
- Maximum input level- +24dBu

### SC SEND

- Type- ¼" jack
- Impedance- 2K Ohm
- Maximum output level- +21dBu

### POWER

- 95-120V; 210-240V, 50-60Hz
- Fuse: 210-240V: T200mAL 250VAC  
95-120V: 400mAL 250VAC

### DIMENSIONS

- (W x D x H) 483mm x 194.5mm x 44mm (19" x 7.7" x 1.7")

### WEIGHT

- 3.1kg (6.83lb)

This unit is well designed to prevent any inrush current.



[www.alesis.com](http://www.alesis.com)